

V-BOX 40A EV Charging Station

USER MANUAL



 LECTRON

In the Box

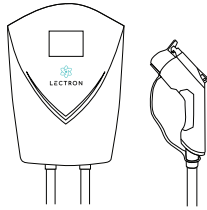

1 x V-BOX charging station

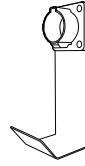

1 x J-hook

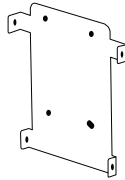

1 x mounting plate

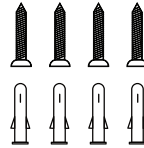

1 x set screws
anchors (plate)

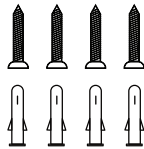

1 x set screws +
anchors (J-hook)



4 x small screws +
screw caps (V-BOX)

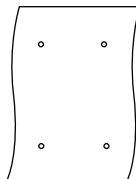

1 x drilling
reference paper

Safety Information



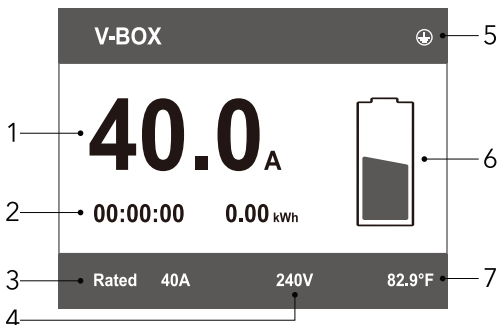

1. We recommend that electrical outlets for your charging station be installed by a licensed and qualified electrician. To avoid serious injury or death, the installation must comply with the provisions of the National Electric Code (NEC) and all local codes. In cases of any conflict between the local codes and the NEC, local codes shall take precedence.
2. This product must be grounded. If it malfunctions or breaks down, grounding provides a path of least resistance for electric current to help reduce the risk of electric shock. This product includes a cord equipped with a grounding conductor and a grounding plug. The plug must be inserted into an appropriate outlet that is properly installed and grounded in accordance with all local codes and ordinances.
3. Do NOT DROP the charging station or handle.
4. Do not attempt to repair the cable on your own. Contact customer support: contact@ev-lectron.com - for assistance.
5. When using your charging station, basic precautions should always be followed:
 - Never use the charging station with an extension cord.
 - Never use the charging station with any AC adapter.
 - Shock hazard - make sure the plug is fully inserted into the wall outlet so that there are no exposed blade surfaces.
 - Children should be supervised in the vicinity of the charging station while plugged in.
 - To reduce the risk of fire, connect only to a circuit provided with 50 amps maximum branch circuit overcurrent protection.

Charging Display



1. Real-time current
2. Charging time / charging capacity
3. Rated current
4. Real-time voltage
5. No grounding connection indicator.
6. State of charge
7. Temperature

Charging Status

Status	Disconnected	Connected	Charging	Charge Complete	Fault
LED	 Solid blue	 Rolling blue	 Rolling green	 Solid green	 Solid red

Pre-Installation

Remove the short screws and lift up on the mounting plate.

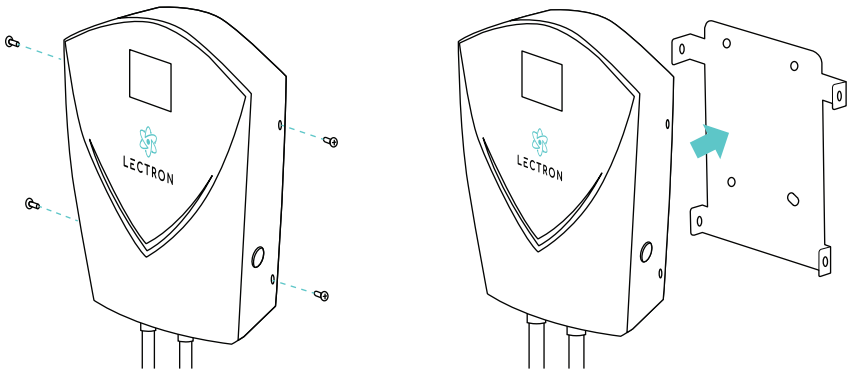

By default, the V-BOX has been set to 4 (40A). To adjust the amps, unscrew and remove the plastic cover from the back of the V-BOX, and turn the dial on the inside to your preferred setting.

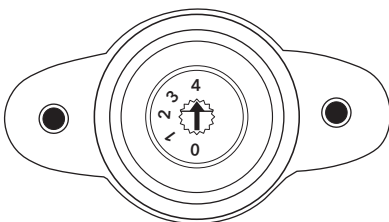

Dial Position	Current (A)
0	16 A
1	16 A
2	24 A
3	32 A
4	40 A

How to Install

1. Using the drilling reference paper for guidance, mark the wall where you plan to install the mounting plate. Then, drill the holes.

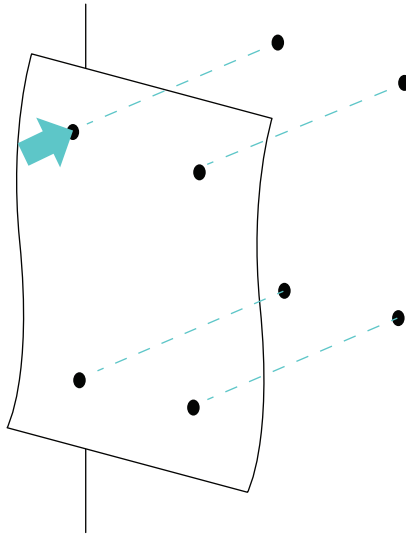

2. Insert the wall anchors. Then, align the mounting plate with the holes and fix it to the wall using the screws provided.

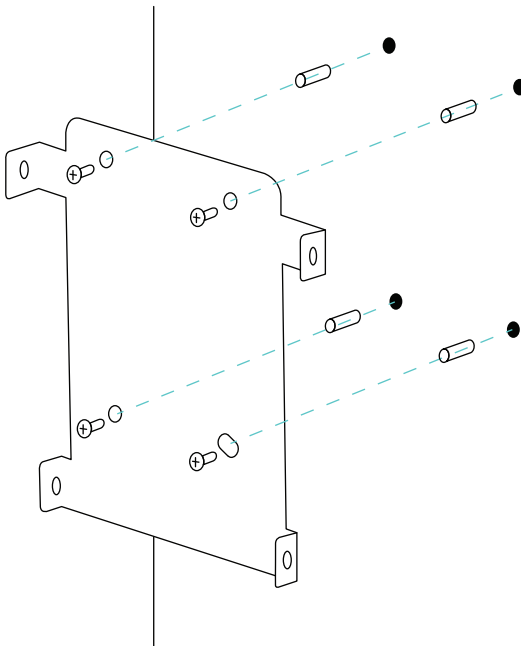

3. Fix the J-hook to the wall, approximately 8 inches from the mounting plate.

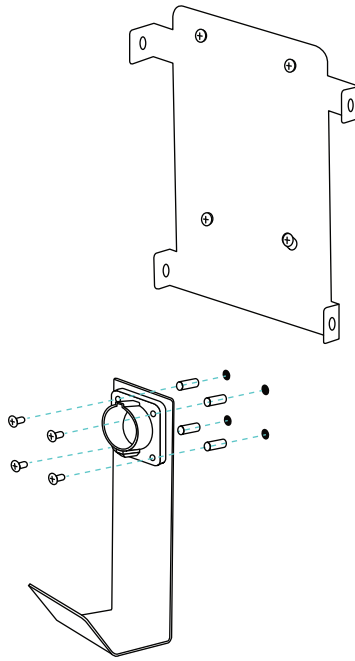

4. Attach the V-BOX by lining up the slots at the back with the tabs on the mounting plate.

Note: Adjust the the amp setting on the back of the V-BOX prior to mounting.

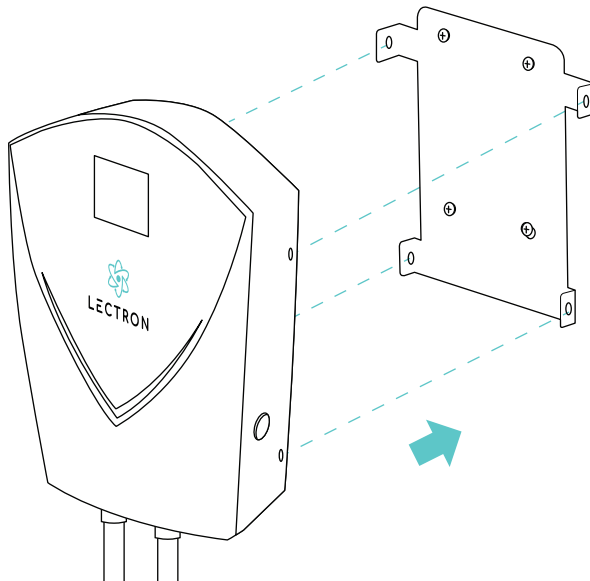

5. Insert the short screws into the holes at the sides of the V-BOX, and place the screw caps on top.

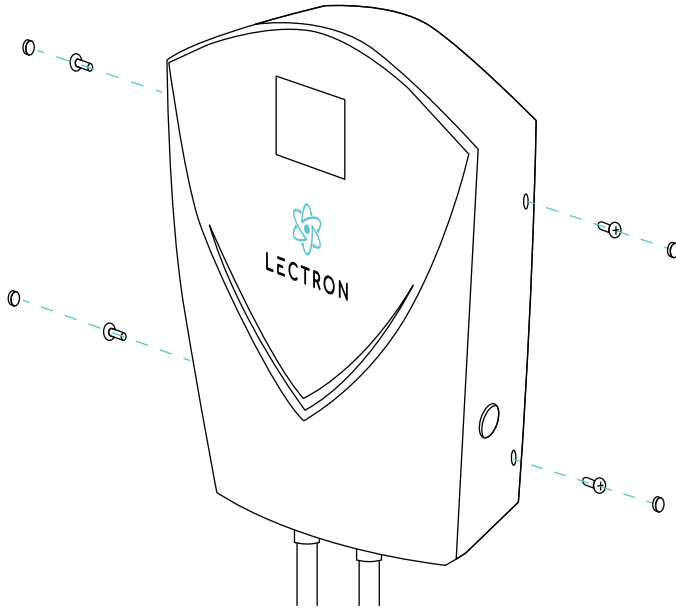

6. Plug the power cable into a NEMA 14-50 outlet.

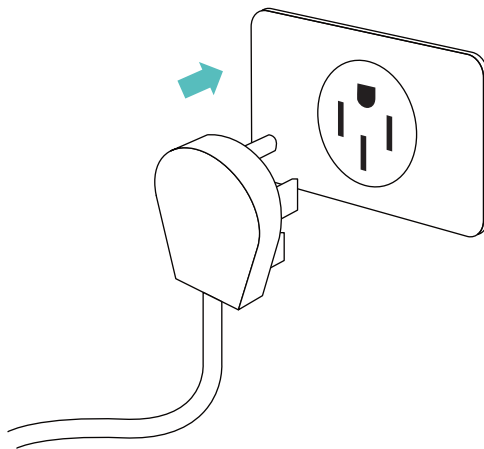

Charging Your Vehicle

Note: Before you begin charging, make sure that your vehicle is parked and the engine is turned off.

1. Plug the charging handle into your vehicle's charging port.

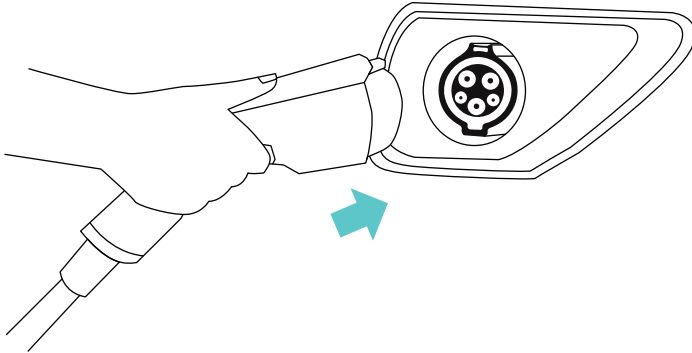

2. Press the power button on the side of the V-BOX to turn it on/off.

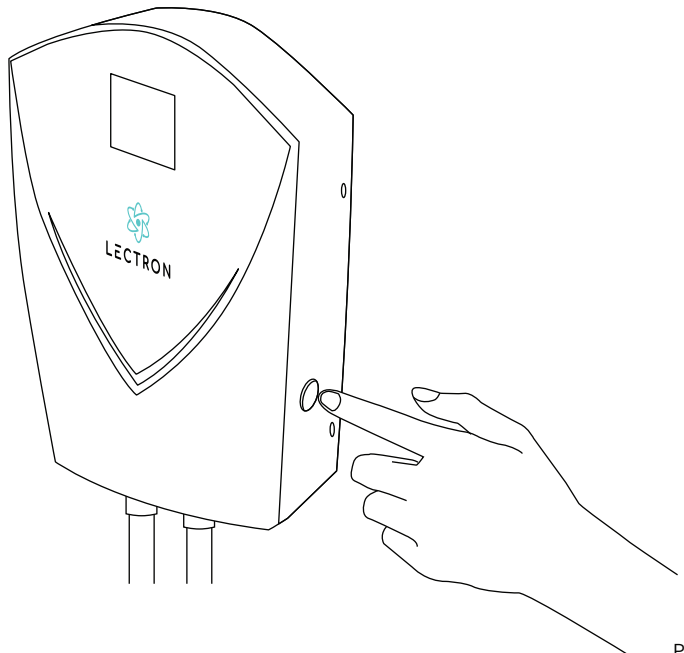

3. The LEDs on the V-BOX will display a 'rolling green' status to indicate that your vehicle is successfully charging. You can also verify the charging status by checking your vehicle dashboard.

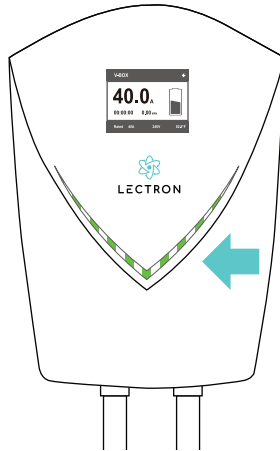

Disconnecting from Your Vehicle

1. The LEDs turn solid green when charging is complete. Eject the handle by pressing the button at the top and pulling it out.

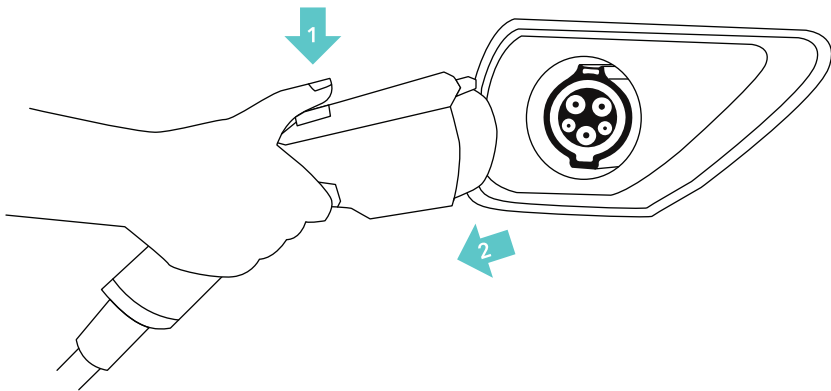

2. Neatly wrap up your charging cable and hang it on the J-hook. Place the handle in the holster at the top.

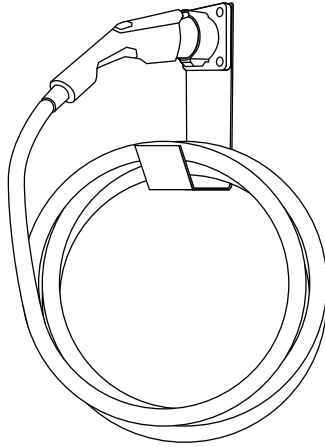

Hardwiring the V-BOX

Important: Always shut off your circuit breaker before any hardwire installation. Hardwiring should only be done by a qualified electrician.

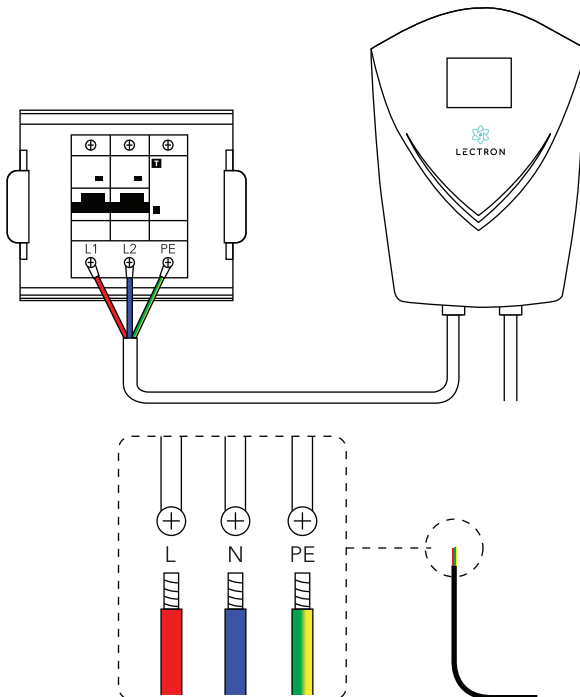

Specifications

Input / output:	200 V - 240 V
Frequency:	50 / 60 Hz
Maximum current:	40 A
Cable length:	20 ft
Plug:	NEMA 14-50
EV connector:	SAE - J1772
Dimensions:	13.4 x 9.6 x 4 in
Weight:	12.8 lb
Operating temperature:	-22 °F to 122 °F
Materials:	ABS + PC alloy

Get More Support

Scan the QR code below or email us at contact@ev-lectron.com.

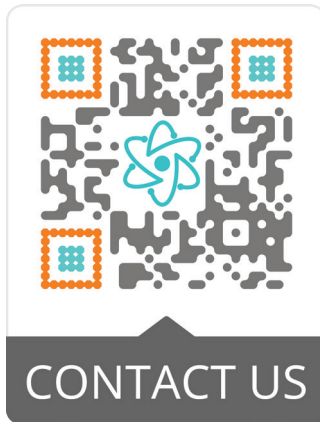

LECTRON

www.ev-lectron.com

Made in China

Estación de carga V-BOX 40A

MANUAL DEL USUARIO



 LECTRON

Contenido de la caja

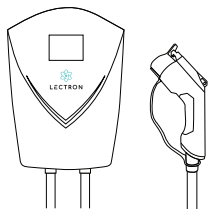

1 x estación de carga V-BOX

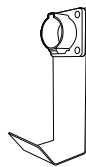

1 x gancho en J

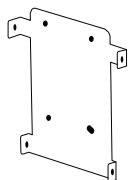

1 x placa de montaje

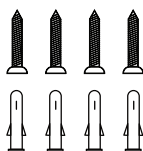

1 x set de tornillos de fijación + anclajes (placa)

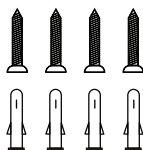

1 x set de tornillos de fijación + anclajes (gancho en J)



4 x tornillos pequeños + tapones de rosca (V-BOX)

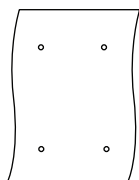

1 x papel de referencia para perforación

Información de seguridad



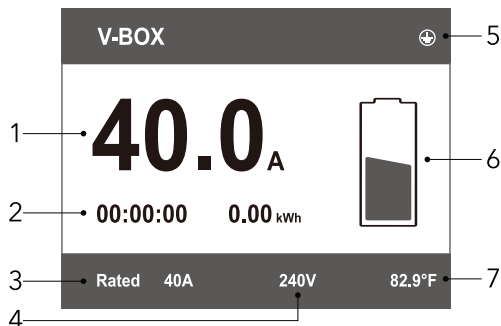

1. Es recomendable que las tomas de corriente de su estación de carga las instale un electricista autorizado y cualificado. Para evitar lesiones graves o la muerte, la instalación debe cumplir con las disposiciones del Código Eléctrico Nacional (NEC) y todos los códigos locales. Ante cualquier conflicto entre los códigos locales y el NEC, los códigos locales tendrán prioridad.
2. Este producto se debe conectar a tierra. En caso de avería o de rotura, la conexión a tierra proporciona una vía de menor resistencia para la corriente eléctrica y contribuye a reducir el riesgo de descarga eléctrica. Este producto contiene un cable equipado con un conductor de tierra y un enchufe con toma de tierra. El enchufe se debe insertar en una toma de corriente adecuada que esté debidamente instalada y conectada a tierra de acuerdo con todos los códigos y ordenanzas locales.
3. NO DEJE CAER la estación de carga ni el mango.
4. No trate de reparar el cable por su cuenta. Contacte con el servicio de atención al cliente: contact@ev-lectron.com para obtener ayuda.
5. Al utilizar la estación de carga, se deben seguir en todo momento las precauciones básicas:
 - Nunca utilice la estación de carga con un alargador.
 - No emplee nunca la estación de carga con ningún adaptador de CA.
 - Peligro de descarga: asegúrese de que el enchufe esté totalmente insertado en la toma de corriente para que no haya superficies de cuchillas expuestas.
 - Los niños deben ser supervisados en las proximidades de la estación de carga mientras esté enchufada.
 - Para reducir el riesgo de incendio, conéctela únicamente a un circuito provisto de protección contra sobrecargas de 50 amperios como máximo.

Pantalla de carga



1. Corriente en tiempo real
2. Tiempo de carga / capacidad de carga
3. Corriente nominal
4. Tensión en tiempo real
5. Ningún indicador de conexión a tierra
6. Estado de carga
7. Temperatura

Estado de carga

Estado	Desconectado	Conectado	Cargando	Carga completa	Falla
LED	 Azul sólido	 Azul discontinuo	 Verde discontinuo	 Verde sólido	 Rojo sólido

Preinstalación

Retire los tornillos cortos y luego levante la placa de montaje.

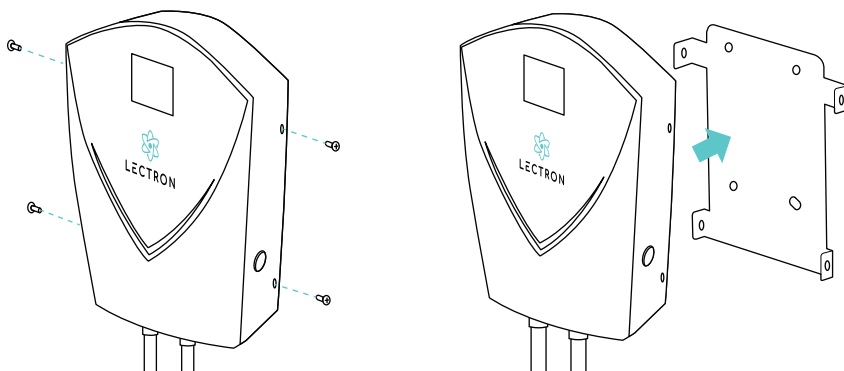

Por defecto, la V-BOX se ha ajustado a 4 (40A). Para ajustar el amperaje, desenrosque y retire la tapa de plástico de la parte posterior de la V-BOX y gire el dial del interior hasta el ajuste que prefiera.

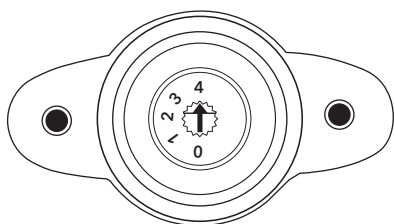

Posición del dial	Corriente (A)
0	16 A
1	16 A
2	24 A
3	32 A
4	40 A

¿Cómo instalar el dispositivo?

1. Utilizando el papel de referencia para taladrar como guía, marque la pared donde piensa instalar la placa de montaje. Luego, taladre los agujeros.

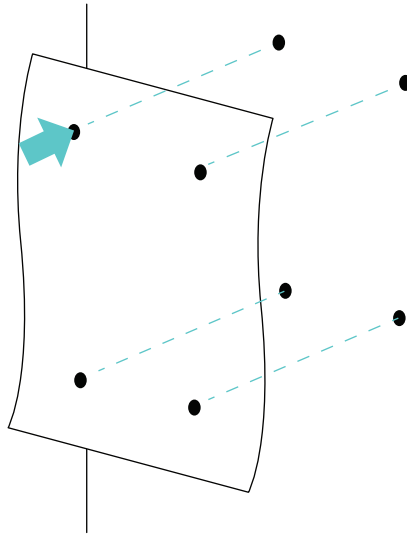

2. Inserte los anclajes de pared. Luego, alinee la placa de montaje con los orificios y fíjela a la pared con los tornillos provistos.

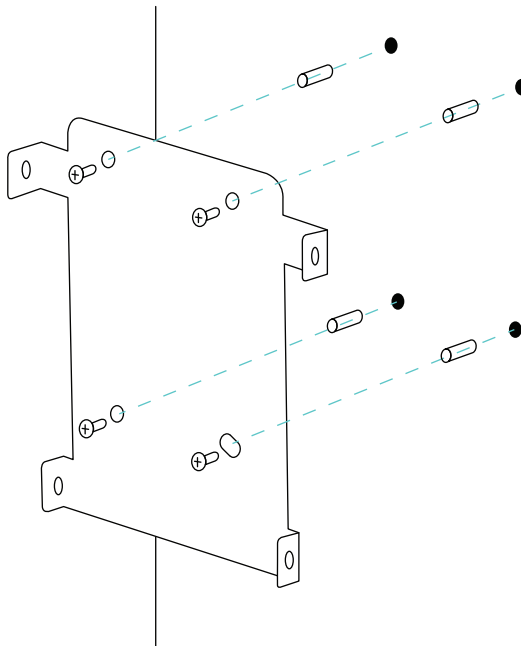

3. Fije el gancho en J a la pared, a unos 20 cm de la placa de montaje.

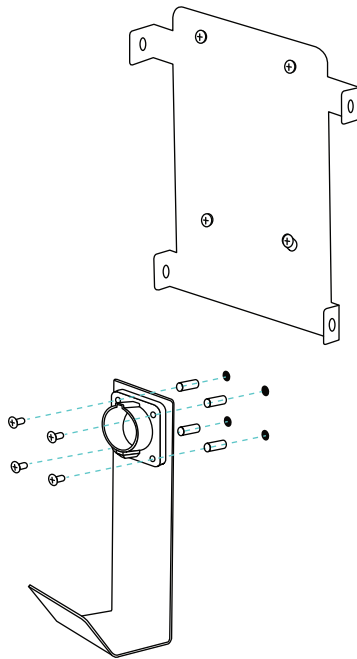

4. Fije la V-BOX alineando las ranuras de la parte posterior con las lengüetas de la placa de montaje.

Nota: Ajuste el amperaje en la parte posterior de la V-BOX antes de montarla.

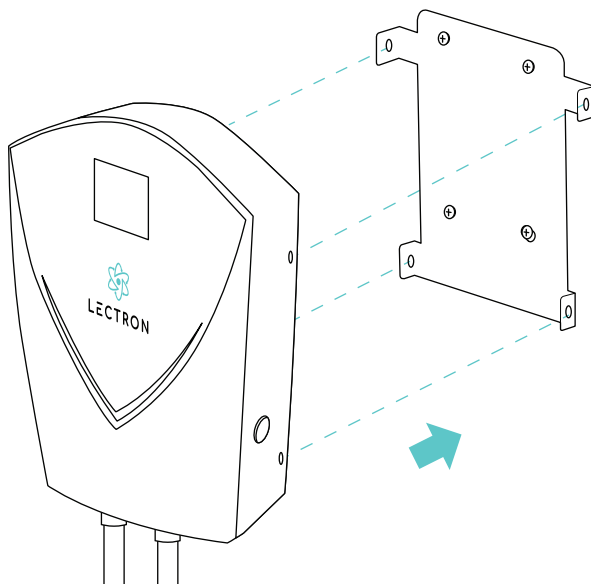

5. Inserte los tornillos cortos en los agujeros de los lados de la V-BOX y coloque las tapas de los tornillos en la parte superior.

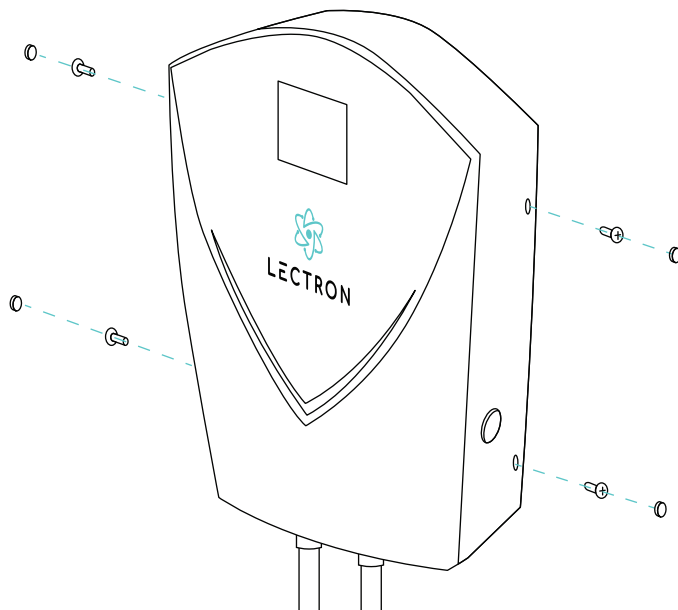

6. Enchufe el cable de alimentación en una toma de corriente NEMA 14-50.

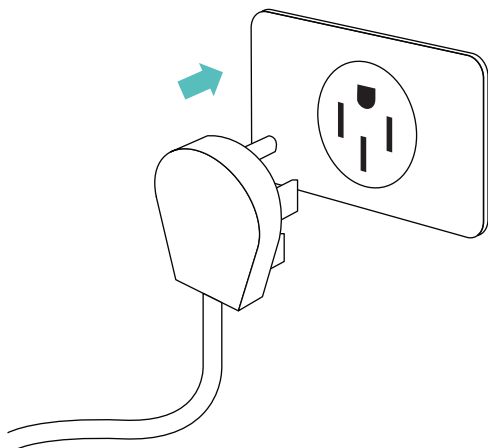

¿Cómo cargar su vehículo?

Nota: Antes de comenzar la carga, asegúrese de que su vehículo esté estacionado y con el motor apagado.

1. Enchufe el asa de carga en el puerto de carga de su vehículo.

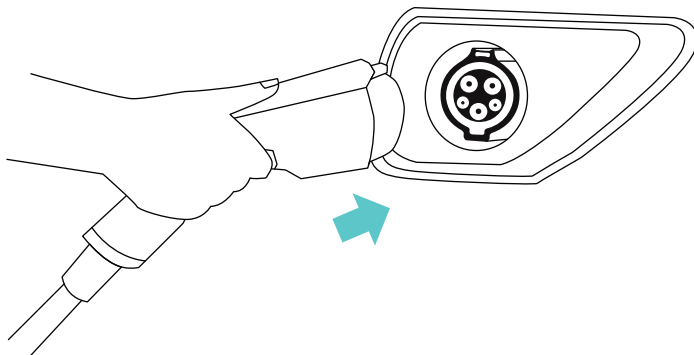

2. Pulse el botón de encendido situado en el lateral de la V-BOX para encenderla o apagarla.

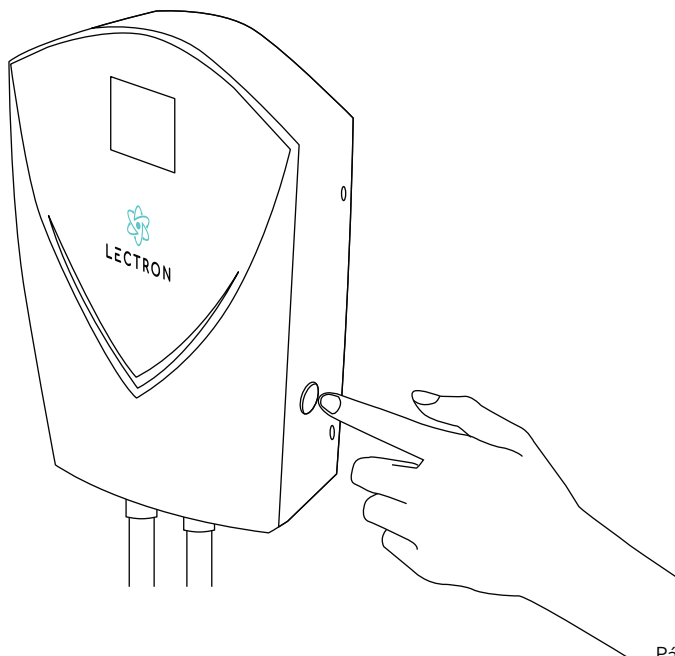

3. Los LED de la V-BOX mostrarán un estado "verde discontinuo" para indicar que su vehículo se está cargando con éxito. También puede verificar el estado de carga consultando el salpicadero de su vehículo.

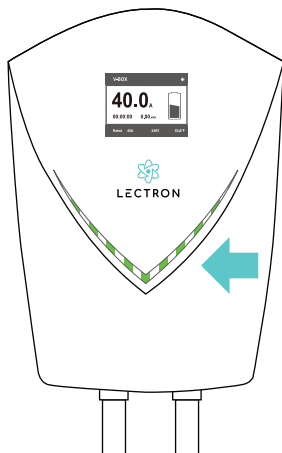

Desconectar la estación de carga de su vehículo

1. Los LED se iluminan en verde cuando la carga se ha completado. Extraiga el mango pulsando el botón de la parte superior y tirando de él.

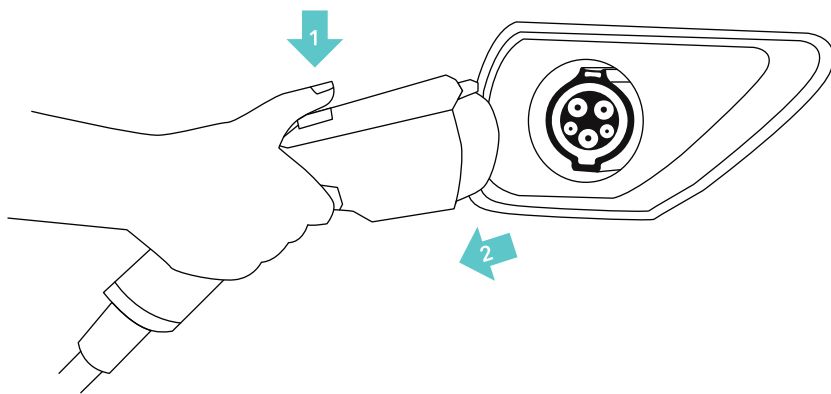

2. Enrolle cuidadosamente el cable de carga y cuélguelo en el gancho en J. Sitúe el mango en la funda de la parte superior.

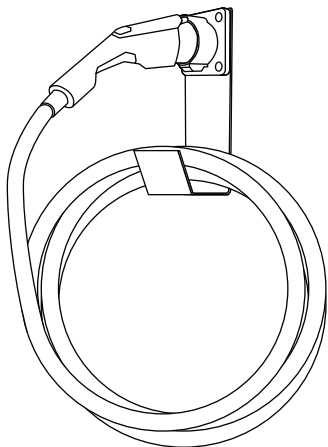

Cableado de la V-BOX

Importante: Desconecte siempre el disyuntor antes de proceder a la instalación de los cables.

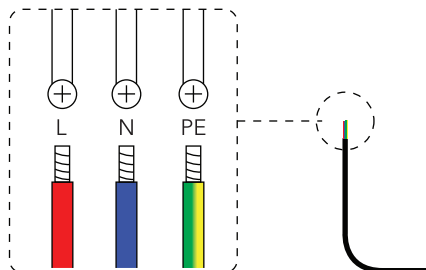
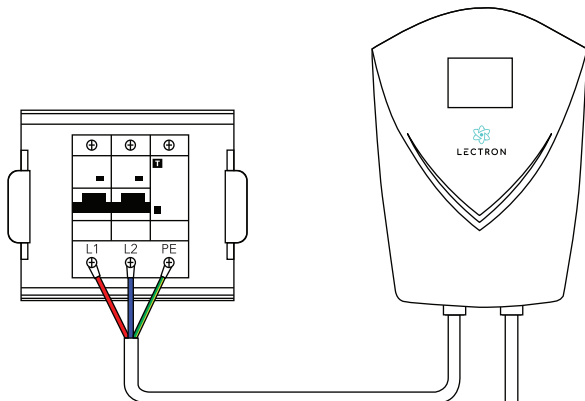

Especificaciones técnicas

Entrada / salida:	200 V - 240 V
Frecuencia:	50 / 60 Hz
Corriente máxima:	40 A
Longitud del cable:	6,09 m
Enchufe:	NEMA 14-50
Conector EV:	SAE - J1772
Dimensiones:	34 x 24 x 10 cm
Peso:	5,81 kg
Temperatura de funcionamiento:	-30 °C a 50 °C
Materiales:	Aleación de ABS + PC

Obtener más ayuda

Escanee el código QR que aparece a continuación o envíenos un correo electrónico a contact@ev-lectron.com.

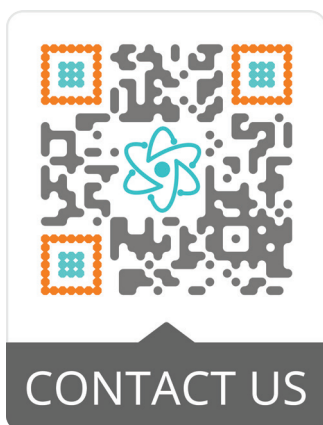

LECTRON

www.ev-lectron.com

Fabricado en China

V-BOX 40A

Station de recharge EV

MANUEL DE L'UTILISATEUR



 **LECTRON**

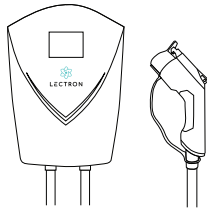

1 x station de charge V-BOX

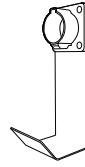

1 x crochet en J

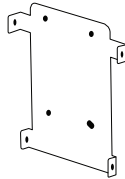

1 x plaque de montage

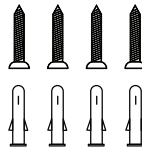

1 x série de vis d'ancrage
(plaque)

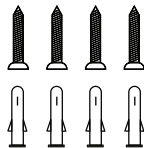

1 x série de vis de fixation + ancrages
(crochet en J)



4 x petites vis + bouchons
(V-BOX)

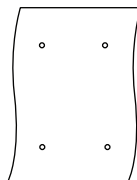

1 x papier de référence
pour le forage

Informations sur la sécurité



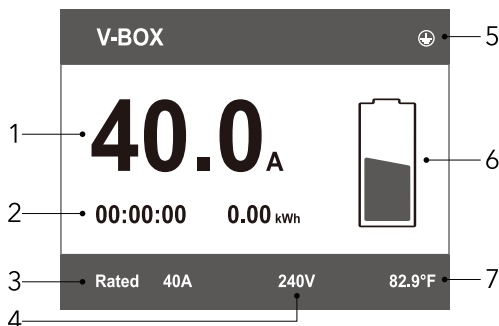

1. Nous recommandons que les prises électriques de votre station de charge soient installées par un électricien agréé et qualifié. Pour éviter toute blessure grave ou mortelle, l'installation doit être conforme aux dispositions du National Electric Code (NEC) et à tous les codes locaux. En cas de conflit entre les codes locaux et le NEC, les codes locaux ont la priorité.
2. Ce produit doit être mis à la terre. En cas de dysfonctionnement ou de panne, la mise à la terre fournit un chemin de moindre résistance pour le courant électrique afin de réduire le risque de choc électrique. Ce produit comprend un cordon équipé d'un conducteur de mise à la terre et une fiche de mise à la terre. La fiche doit être insérée dans une prise appropriée, correctement installée et mise à la terre, conformément à tous les codes et ordonnances locaux.
3. Ne laissez pas tomber la station de charge ou la poignée.
4. N'essayez pas de réparer le câble par vous-même. Contacter le service clients : contact@ev-lectron.com - pour obtenir de l'aide.
5. Lors de l'utilisation de votre station de charge, les précautions suivantes doivent être respectées :
 - N'utilisez jamais la station de charge avec une rallonge.
 - N'utilisez jamais la station de charge avec un quelconque adaptateur secteur.
 - Risque de choc: assurez-vous que la fiche soit complètement insérée dans la prise murale de sorte qu'il n'y ait pas de surface de lame exposée.
 - Les enfants doivent être surveillés à proximité de la station de recharge lorsqu'elle est branchée.
 - Pour réduire le risque d'incendie, ne branchez l'appareil que sur un circuit doté d'une protection contre les surintensités de 50 ampères maximum.

Affichage de la charge



1. Courant en temps réel
2. Temps de charge / capacité de charge
3. Courant nominal
4. Tension en temps réel
5. Indicateur d'absence de connexion à la terre
6. État de la charge
7. Température

État de la charge

Statut	Déconnecté	Connecté	Chargement	Charge complète	Défauts
LED	 Bleu solide	 Le bleu de roulement	 Roulements verts	 Vert solide	 Rouge solide

Preparation avant l'installation

Retirer les petites vis avant de poser la plaque arrière.

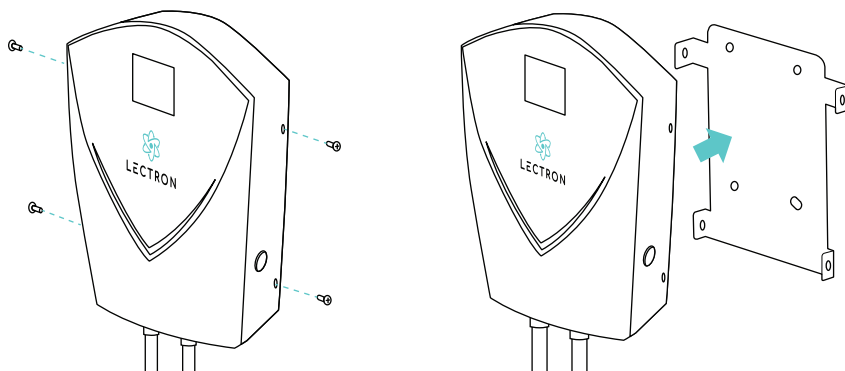

Le V-BOX a été réglé sur 4 (40A) par défaut. Pour ajuster les amplis, dévissez et retirez le couvercle en plastique qui est situé à l'arrière de la V-BOX, et tournez le cadran à l'intérieur jusqu'au réglage souhaité.

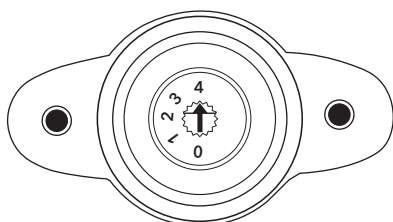

Position du cadran	Courant (A)
0	16 A
1	16 A
2	24 A
3	32 A
4	40 A

Comment installer

1. En utilisant le papier de référence pour le perçage comme guide, marquez le mur où vous prévoyez d'installer la plaque de montage. Percez ensuite les trous.

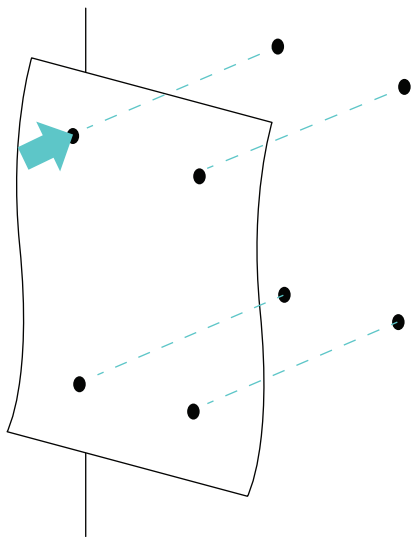

2. Insérez les ancrages muraux. Ensuite, alignez la plaque de montage avec les trous et fixez-la au mur à l'aide des vis fournies.

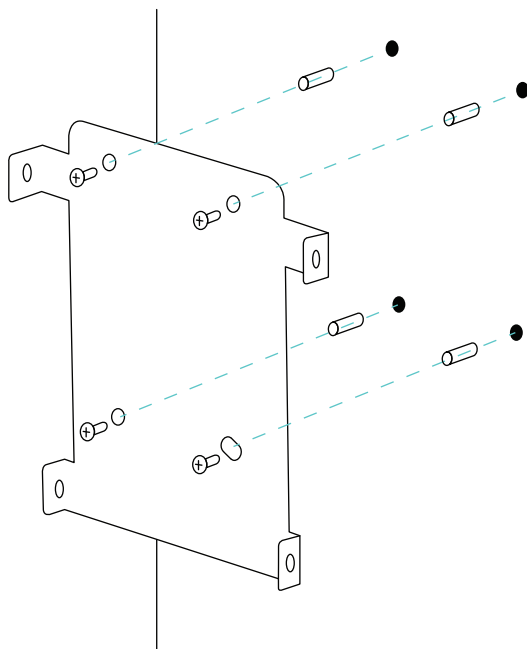

3. Fixez le crochet en J au mur, à environ 20 cm de la plaque de montage.

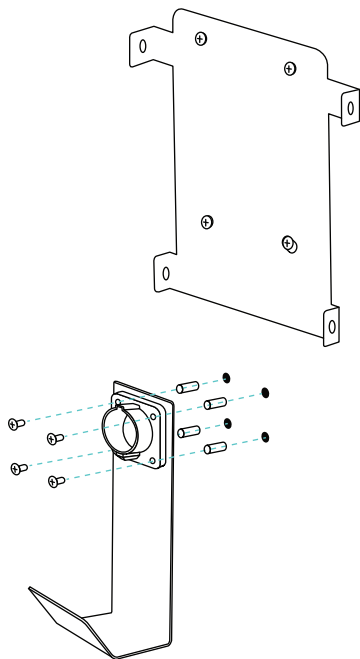

4. Fixez le V-BOX en alignant les fentes à l'arrière avec les languettes de la plaque de montage.

Note: Ajustez le réglage de l'ampérage à l'arrière du V-BOX avant de le monter.

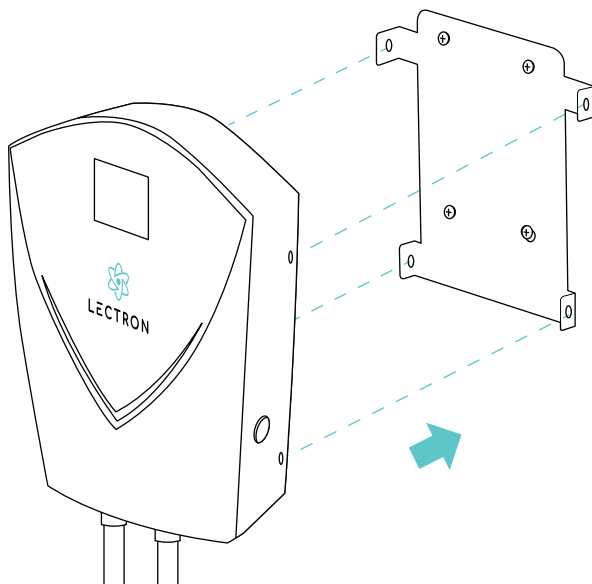

5. Insérez les vis courtes dans les trous situés sur les côtés de la V-BOX, puis placez les capuchons de vis sur le dessus.

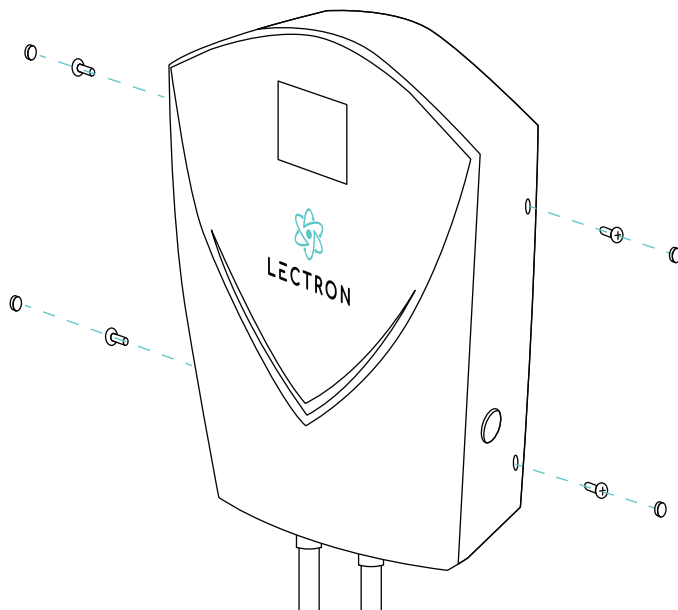

6. Branchez le câble d'alimentation dans une prise NEMA 14-50.

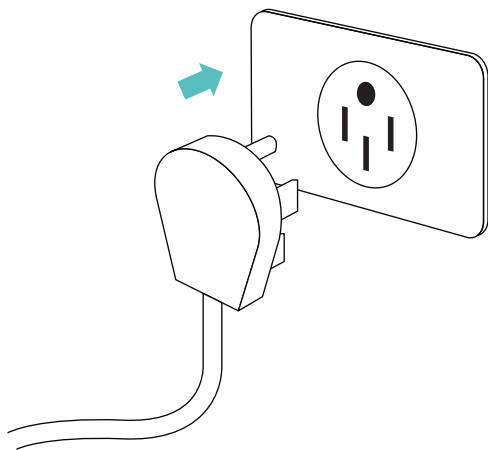

Chargement de votre véhicule

Note: Avant de commencer la charge, assurez-vous que votre véhicule est garé et que le moteur est éteint.

1. Branchez la poignée de charge sur le port de charge de votre véhicule.

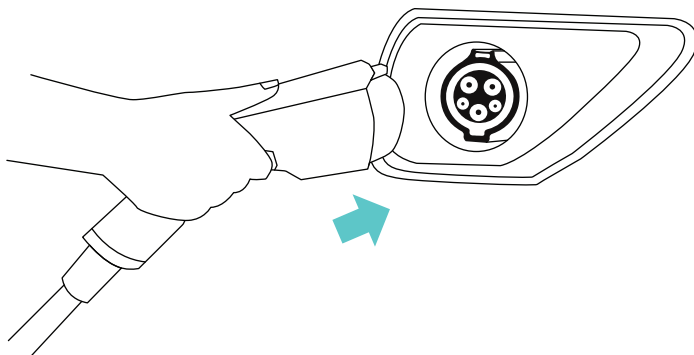

2. Appuyez sur le bouton d'alimentation situé sur le côté du V-BOX pour l'allumer ou l'éteindre.

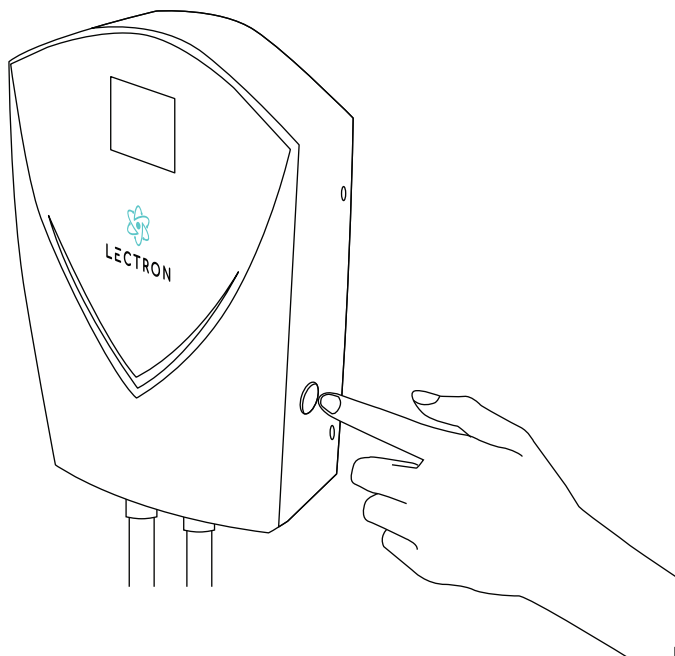

3. Les voyants du V-BOX affichent un état "vert roulant" pour indiquer que votre véhicule se recharge avec succès. Vous pouvez également vérifier l'état de charge en consultant le tableau de bord de votre véhicule.

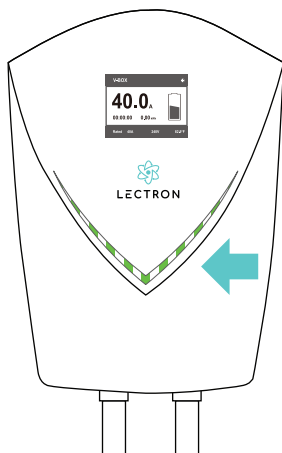

Déconnexion du véhicule

1. Les voyants s'allument en vert fixe lorsque la charge est terminée. Éjectez la poignée en appuyant sur le bouton situé en haut et en la tirant vers l'extérieur.

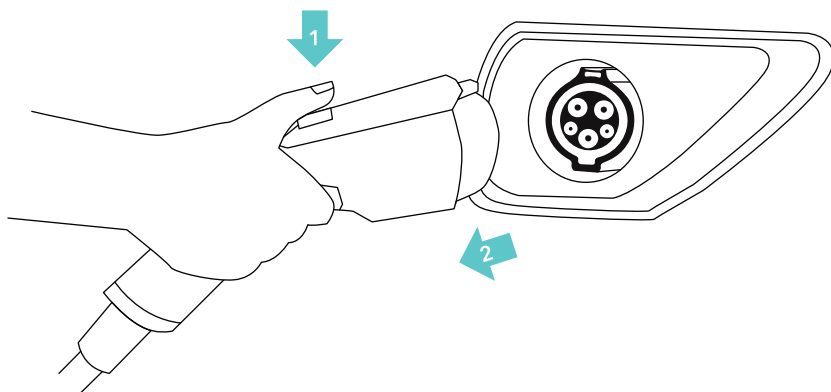

2. Enroulez soigneusement votre câble de chargement et accrochez-le au crochet en J. Placez la poignée dans l'étui situé en haut.

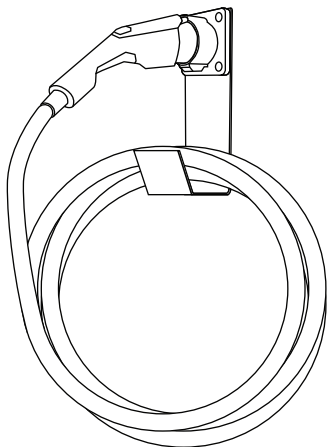

Câblage du V-BOX

Important: Coupez toujours votre disjoncteur avant toute installation de câble.
Le câblage ne doit être effectué que par un électricien qualifié.

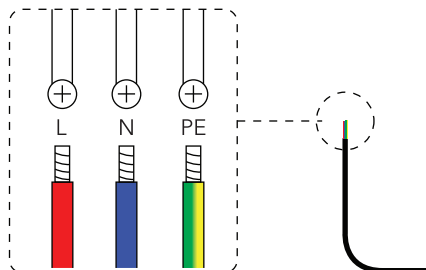
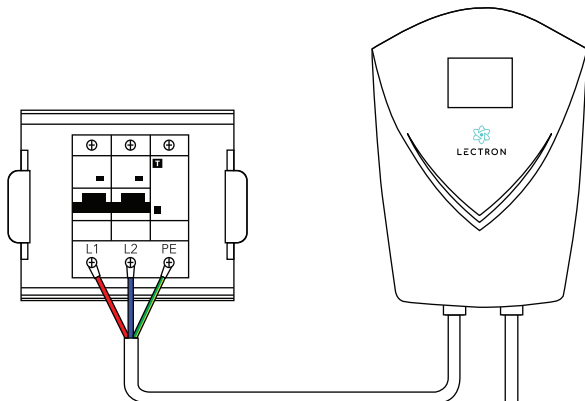

Spécifications

Entrée / sortie :	200 V - 240 V
Fréquence :	50 / 60 Hz
Courant maximum :	40 A
Longueur du câble :	6,09 m
Fiche :	NEMA 14-50
Connecteur EV :	SAE - J1772
Dimensions :	34 x 24 x 10 cm
Poids :	5,81 kg
Température de fonctionnement :	De -30 °C à 50 °C
Matériaux :	Alliage ABS + PC

Obtenir plus de soutien

Scannez le code QR ci-dessous ou envoyez-nous un email à contact@ev-lectron.com.

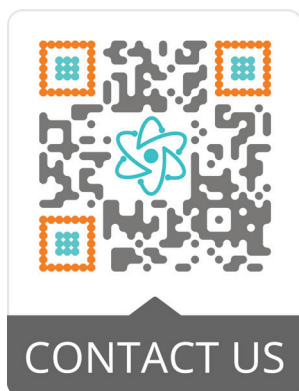

LECTRON

www.ev-lectron.com

Fabriqué en Chine